

Volets**Thiebaut**

GRUPE  BURGERMEISTER



BOIS

Volets / Girasols
battants & coulissants



BVCert. 6149620

BOIS

Volets / Girasols battants & coulissants



Volets Thiebaut

**SPÉCIALISTE DEPUIS 50 ANS DU
VOLET POUR L'HABITAT INDIVIDUEL ET
COLLECTIF, VOLETS THIEBAUT EST L'UN
DES SEULS FABRICANTS EUROPÉENS
À PROPOSER UNE GAMME COMPLÈTE
DE VOLETS BATTANTS ET COULISSANTS
EN BOIS, PVC, ALU ET ALU ISOLÉ.**

www.volets-thiebaut.com

Retrouvez-nous sur 



BVCert. 6149620

Le label Origine France Garantie délivré par l'association Profrance, un organisme officiel et indépendant, certifie aux clients de l'entreprise Thiebaut Industrie :

- > **que les produits prennent leurs caractéristiques essentielles en France,**
- > **qu'au moins 50% du prix de revient unitaire est français.**

Ainsi, en achetant des produits Thiebaut, les clients contribuent à l'activité industrielle française. Le label valorise le savoir-faire des sites de production de Dommartin-sur-Vraine (Vosges) et de Vieux-Thann (Alsace).



LA QUALITÉ DE NOS BOIS

Notre choix rigoureux des essences de bois garantit l'essentiel de la qualité et la longévité de nos volets.

- > Les bois exotiques
- > Le sapin du nord
- > Le pin / épicéa abouté
- > Le Red Cedar, bois imputrescible

TRAITEMENTS

Nos produits reçoivent tous un traitement insecticide, fongicide et hydrofuge en standard. Au choix suivant les options : une impression blanche seule, ou 3 couches de peinture opaque ou 3 couches de lasure dont 1 couche d'apprêt transparent.

Tous nos produits, hors Red Cedar, sont traités en phase aqueuse pour un meilleur respect de l'environnement.



Garantie 5 ans

de bonne tenue du laquage* de la finition peinture ou lasure, hors Red Cedar, appliquée par Thiebaut Industrie.

*à condition que les gammes et coloris soient compatibles avec la garantie cf. conditions particulières



Toutes les nuances du bois en plusieurs finitions, hors Red Cedar.



Certification PEFC sur nos approvisionnements en sapin du Nord et en Red Cedar, pour les modèles medley. Consultez l'ensemble de nos conditions et nos certificats sur notre site : www.volets-thiebaut.com

Sur le Red Cedar une finition par saturation est dorénavant possible sur demande, 4 teintes au choix : chêne clair, ébène, gris ou rouge basque.

SOMMAIRE



Volets & Girasols battants	5
Volets modèles pleins	6-7
Volets cadres persiennés	8-10
Volets et Girasols medley bois	11
Quincaillerie	12
Motorisation et domotique	13-14

Volets & Girasols coulissants	15
Volets cadres persiennés	16-17
Volets et Girasols medley bois	18
Accessoires	19
Quincaillerie	20-21
Motorisation	22

Coloris	23
----------------------	----



Volets / Girasols battants

DÉCORATIF

Toutes les nuances du bois en plusieurs finitions

ADAPTABLE

Large choix de modèles, régionaux, traditionnels ou contemporains

PERSONNALISABLE

Grâce à de nombreuses options, motifs de découpe, emboîture, profilé aluminium ou traverse haute

Volets battants



Cintré Droit

Modèles pleins

27 mm



Red Cedar

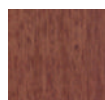

Exotique

27 ou
32 mm



Sapin du Nord

 **Garantie 5 ans**
Finition lasure ou peinture sur demande, hors Red Cedar. Garantie 5 ans de bonne tenue du laquage* de la finition peinture ou lasure, hors Red Cedar, appliquée par Thiebaut Industrie. Retrouvez toutes nos informations sur www.volets-thiebaut.com

*à condition que les gammes et coloris soient compatibles avec la garantie cf. conditions particulières

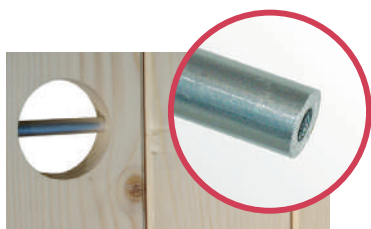

Le sertissage exclusif en aluminium solidarise les lames de bois entre elles et confère au volet une grande solidité.

BARRES ET ÉCHARPES

A



Tout sapin du Nord / Red Cedar
Penture festonnée alu en standard sur le Red Cedar uniquement

BARRES SEULES

B

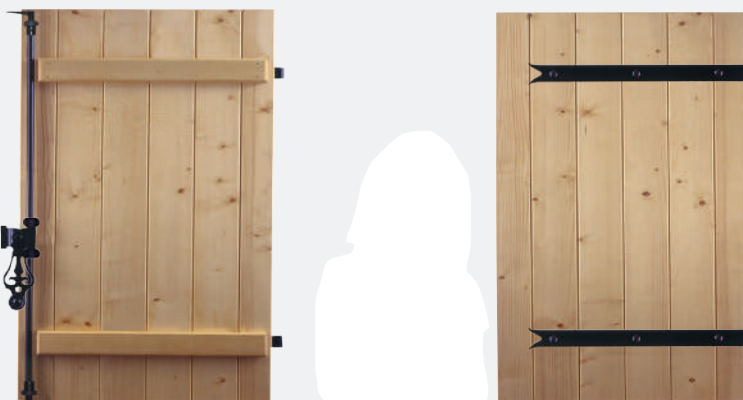

Tout sapin du Nord
Penture queue de carpe en standard sur sapin du Nord et exotique

PENTURES ET CONTRE PENTURES

C



Tout sapin du Nord + option emboiture en partie haute

À LA PROVENÇALE

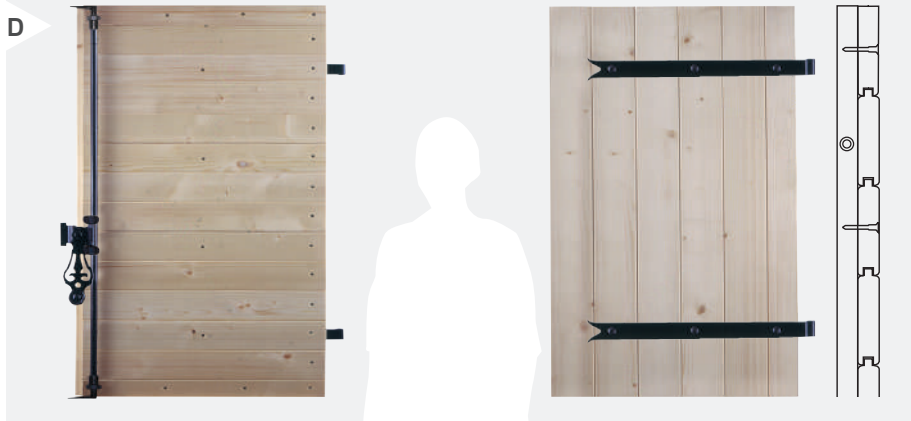

Frises horizontales 20 mm et verticales 27 mm
Uniquement en sapin du Nord

DAUPHINOIS



Cadre de 32 mm assemblé par tenon et mortaise
frises verticales de 27 mm en applique. Uniquement en sapin du Nord

Motifs de découpes

Personnalisez vos volets grâce à votre propre motif de découpe sur mesure ou choisissez-en un dans notre sélection.



Options

POUR AGRÉMENTER OU PROTÉGER LES VOILETS PLEINS

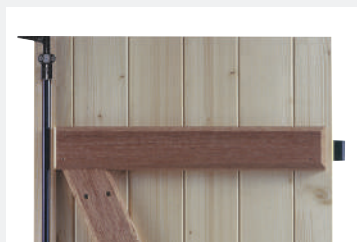

Barres et écharpe exotique sur tablier sapin du Nord

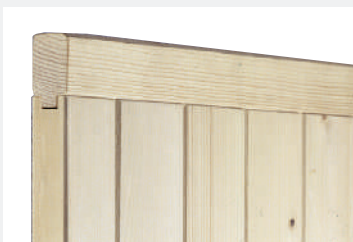

Emboîture en position haute ou basse

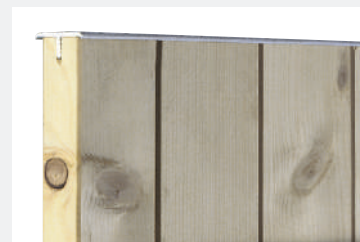

Profilé aluminium en partie haute en standard avec finition peinture ou lasure

Volets battants

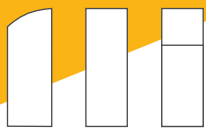

Cintré Droit 1/3
2/3

Cadres persiennés 32 mm



Exotique

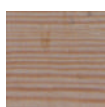

Pin/épicéa
abouté



Garantie 5 ans

Finition lasure ou peinture sur demande, hors Red Cedar. Garantie 5 ans de bonne tenue du laquage* de la finition peinture ou lasure, hors Red Cedar, appliquée par Thiebaut Industrie. Retrouvez toutes nos informations sur www.volets-thiebaut.com

*à condition que les gammes et coloris soient compatibles avec la garantie cf. conditions particulières



Assemblage par tenon et mortaise

LAMES AJOURÉES À L'AMÉRICAINNE

A

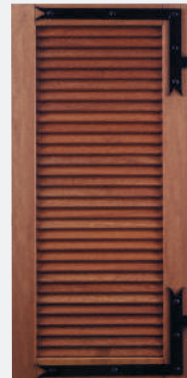

Lames 38 x 10 mm

B

Avec montant intermédiaire pour les largeurs supérieures à 830 mm



LAMES JOINTIVES CONTREVENT

C



Lames 22 x 33 mm, disponible en pin/épicéa abouté et exotique uniquement





D

Projection à la niçoise, réalisable à la française, à l'américaine, en contrevent et à cadre



LAMES AJOURÉES À LA FRANÇAISE

E



Lames affleurantes 70 x 10 mm

LAMES AJOURÉES À LA FRANÇAISE

F



Lames débordantes 70 x 10 mm

LAMES AJOURÉES AFFLEUR DE BOIS

G



Lames 60 x 10 mm

Volets battants



Cintré Droit

Cadres persiennés

32 mm



Exotique



Pin/épicéa abouté



Traverse haute à chapeau (option)

1/3 2/3 AVEC PANNEAUX OU FRISES



1/3 lames,
2/3 panneau 10 mm

1/3 lames,
2/3 panneau 15 mm
plate-bande

1/3 lames,
2/3 panneau 15 mm
plate-bande

1/3 lames,
2/3 frises verticales
de 27 mm

CINTRÉS à l'américaine, contrevent, Affleur de bois ou à la française (à l'exception du modèle à la française à lames débordantes)



Possibilité plein cintre
Cintré dessus dessous

Traverse haute élargie, découpe cintre en
atelier ou sur chantier

Volets battants & Girasols MEDLEY BOIS



Droit

Cadres 33 mm

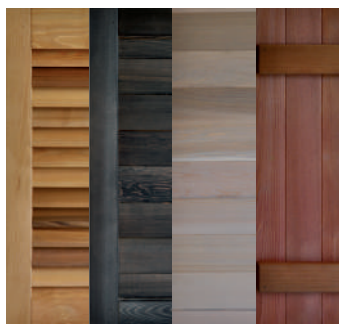

Sur le Red Cedar une finition par saturation est disponible sur demande, 4 teintes au choix : chêne clair, ébène, gris ou rouge basque.



Les Girasols, alternative au brise-soleil ou autres volets sont des atouts pour filtrer les apports lumineux dans une pièce ou sur un balcon. Constitués d'un cadre alu et de lames ajourées, ils sont assemblés mécaniquement.

Les volets et Girasols medley bois possèdent des cadres issus de profilés aluminium rigoureusement testés qui leur confèrent un maximum de solidité. Ils se déclinent au choix dans de nombreux coloris RAL.



Red Cedar

Les lames sont en bois Red Cedar. Ce bois imputrescible originaire du Canada, est un matériau naturel qui peut avoir des nuances du brun jaune clair au brun chocolat en passant par le brun rose. Il se patine en vieillissant pour revêtir une jolie couleur argentée.

La pose s'effectue uniquement sur gonds neufs.

FRISES JOINTIVES



Frises horizontales ou frises verticales 85 x 15 mm

GIRASOLS



Lames 90 x 15 mm



Espagnolette plate en standard

Volets battants QUINCAILLERIE

En toute sécurité

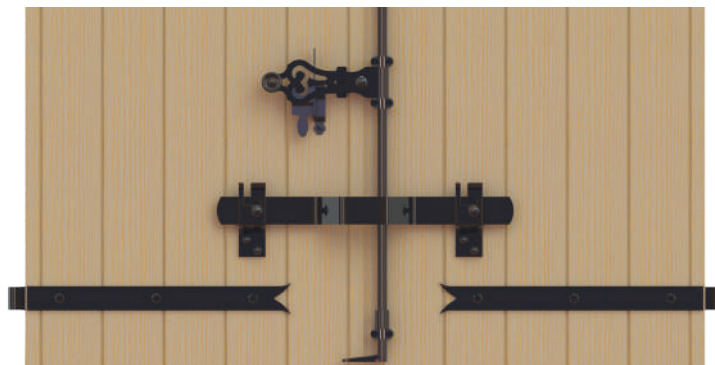

Barre de sécurité alu

En option, indémontable de l'extérieur, renforce la sécurité des volets



Espagnolette classique

Poignée en acier avec son support fléau en standard



Espagnolette plate alu

En standard uniquement sur les modèles medley



Espagnolette Empreinte

Poignée en aluminium avec son support fléau en option, disponible en noir et blanc

Système SDO

Sécurisant : il évite ou supprime la butée qui constitue un obstacle sur le seuil. Anti-corrosion : réalisé en aluminium et en composite, il est inaltérable. Polyvalent : adaptable sur toutes les espagnolettes, sauf espagnolette plate alu.



Stopbox

Ergonomique et d'une grande robustesse, l'arrêt à paillette automatique Stopbox permet l'ouverture du volet et son rappel en un seul mouvement. Le système de tirage à distance évite de se pencher à l'extérieur et facilite l'ouverture des vantaux. Tirette en option.



Embout d'espagnolette aluminium

Arrêt à visser en standard sur tous nos volets bois battants, hors medley

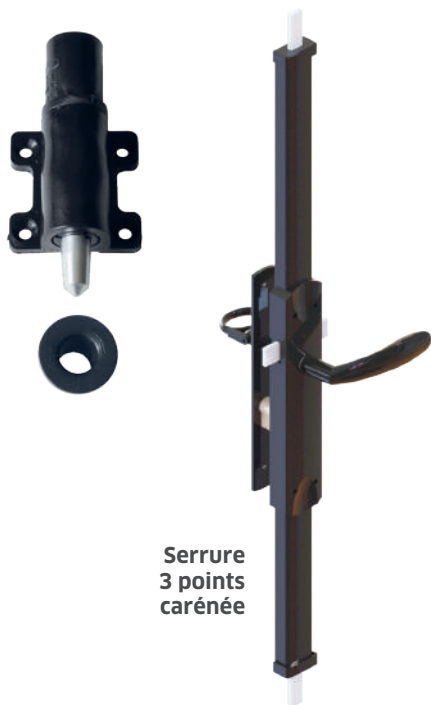

Serrure 3 points carénée



Volets battants MOTORISATION



Cintré Droit

FACILITÉ | DESIGN | AUTONOMIE
SÉCURITÉ | ÉCONOMIE
VIE PROLONGÉE | CONFORT

 **Garantie 5 ans sur les pièces**
et 3 ans sur la batterie



Choix de commande Telis ou Smooove

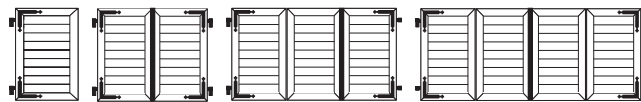

Possibilité de motoriser 1 à 4 vantaux

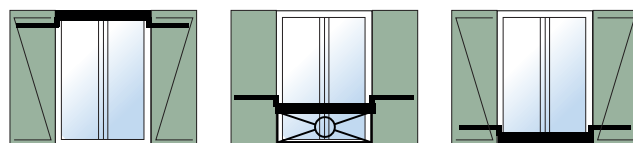

Pose sous linteau, pose latérale (nous consulter) ou basse

MOzaïc



Personnalisable et adaptable
sur tous nos produits volets
et persiennes

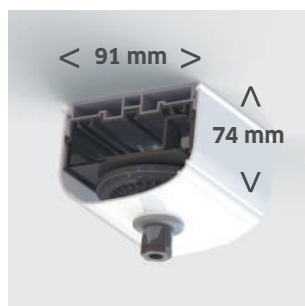

Dimensions du capot

2 teintes stockées finition satinée
et 1 ton bois pour le capot



1015

9016

Chêne
doré

2 teintes stockées, finition satinée,
pour les bras et glissières



9016

9005



D'autres choix de coloris RAL, finition fine textured*,
sont disponibles sur demande en plus-value,
voir notre offre sur www.volets-thiebaut.com

Yslo sur mesure^{RTS}



Personnalisable et adaptable
sur tous nos produits volets
et persiennes



Dimensions du capot

5 teintes stockées finition satinée
pour le capot

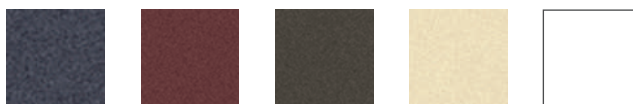

7016

3004

8014

1015

9016

2 teintes stockées, finition satinée,
pour les bras et glissières



9016

9005

*fine textured : texture fine

Volets battants MOTORISATION



Droit

Yslo Flex^{RTS}



Adaptable sur volets et persiennes
(sous conditions, consultez votre revendeur)



Personnalisable et adaptable sur
tous nos produits volets et persiennes

Box TaHoma[®]

Élément central de la domotique, la box Tahoma communique par radio avec l'ensemble de vos équipements compatibles. Elle permet de centraliser, commander et gérer votre maison depuis un smartphone, une tablette ou un ordinateur connectés à internet.

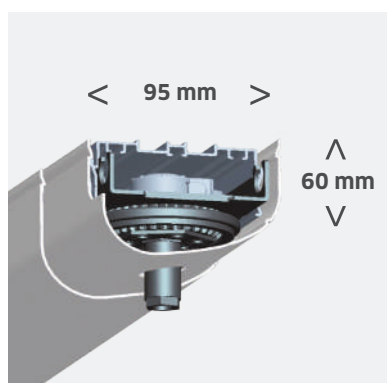
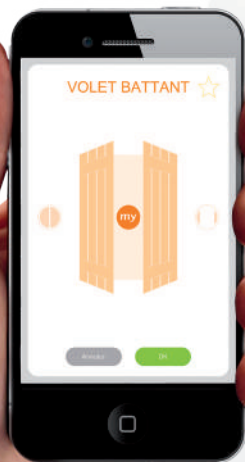

Dimensions du capot

Possibilité de motoriser
1 ou 2 vantaux

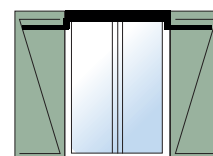

Pose sous linteau

2 teintes stockées, finition satinée, pour le capot

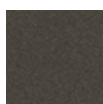

8014



9016

1 teinte stockée, finition satinée, pour les bras et glissières



9005



Commande Smoove



Volets / Girasols **coulissants**

ESTHÉTIQUE

Sublime votre façade grâce au vaste choix de finitions, lasure ou peinture

SUR-MESURE

S'adapte à de petites ou très grandes ouvertures sous linteau ou en façade

MODULABLE

Large choix de quincaillerie en fonction de vos configurations

Volets coulissants



Droit

Cadres persiennés

32 mm

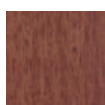

Exotique

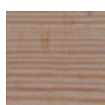

Pin/épicéa
abouté



 **Garantie 5 ans**
 Finition lasure ou peinture sur demande, hors Red Cedar. Garantie 5 ans de bonne tenue du laquage* de la finition peinture ou lasure, hors Red Cedar, appliquée par Thiebaut Industrie. Retrouvez toutes nos informations sur www.volets-thiebaut.com

*à condition que les gammes et coloris soient compatibles avec la garantie cf. conditions particulières



Assemblage par tenon et mortaise

LAMES AJOURÉES À L'AMÉRICAINNE

A

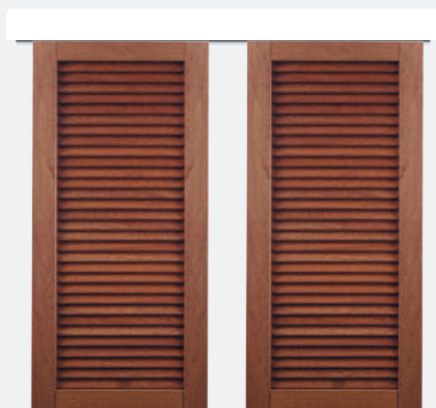

Lames 38 x 10 mm

LAMES AJOURÉES AFFLEUR DE BOIS

B

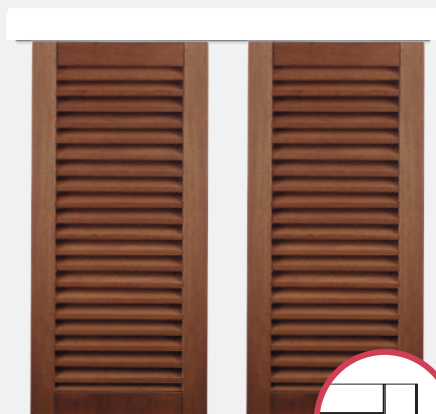

Lames 60 x 10 mm





Finition lasure ou
peinture sur demande



LAMES JOINTIVES CONTREVENT

C

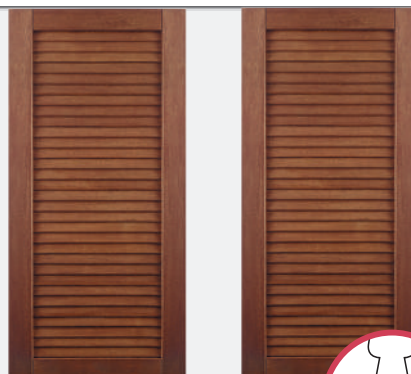

Lames 22 x 33 mm de vue,
disponible en pin/épicéa aboué et exotique uniquement

CADRE À FRISES VERTICALES

D



Frises verticales de 27 mm

Volets coulissants & Girasols MEDLEY BOIS

Droit

Cadres 33 mm

Les volets medley bois possèdent des cadres issus de profilés aluminium rigoureusement testés qui leur confèrent un maximum de solidité.



Red Cedar

Les frises sont en bois Red Cedar. Ce bois imputrescible originaire du

Canada, est un matériau naturel qui peut avoir des nuances du brun jaune clair au brun chocolat en passant par le brun rose. Il se patine en vieillissant pour revêtir une jolie couleur argentée.

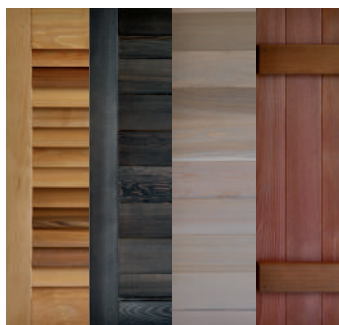

Sur le Red Cedar une finition par saturation est disponible sur demande, 4 teintes au choix : chêne clair, ébène, gris ou rouge basque.

FRISES JOINTIVES



Frises horizontales 85 x 15 mm



Frises verticales 85 x 15 mm

MEDLEY BOIS

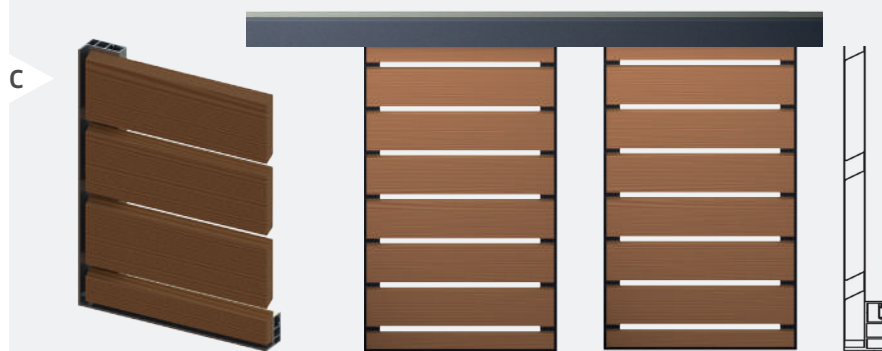

Lames 90 x 15 mm

Volets coulissants **ACCESSOIRES**



SYSTÈME DE MANŒUVRE



Poignée cuvette

Métallique noire, blanche ou multi-ral. Cette poignée qualitative, plus ergonomique, vous permet une prise en main confortable.

SYSTÈMES DE FERMETURE

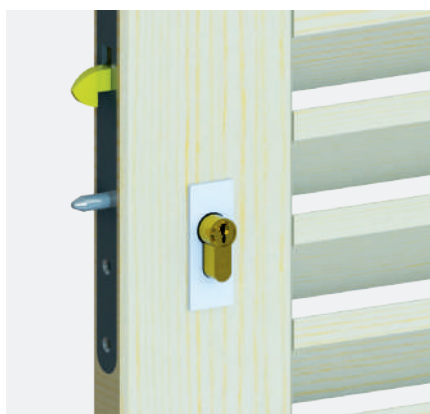

Serrure mentonnet

Sur persienne bois, hors medley manœuvrable de l'intérieur ou de l'intérieur/extérieur.



Verrou de box

Noir, blanc ou multi-ral, pour une intégration réussie sur la maçonnerie, sur persienne bois et medley.

Volets coulissants QUINCAILLERIE



Droit



Rails hauts disponibles en 1 ou 2 rails 1 à 4 vantaux

EN FAÇADE

Gamme Initiale

Capot

Rail en aluminium

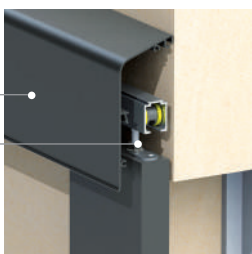

Structure flexible et ajustable
Ergonomique et confortable d'utilisation
Capot alu laqué (RAL ou tons bois)

Gamme Pro Acier

Bandeau

Rail en acier galvanisé

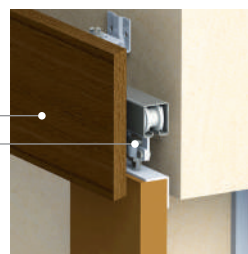

Disponible pour vantaux bois uniquement, hors Red Cedar
Structure flexible et ajustable
Bandeau bois : pin ou exotique

SOUS LINTEAU

Bandeau

Rail en aluminium

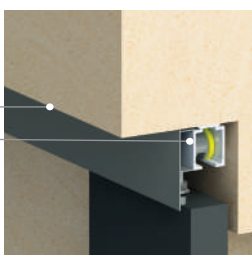

Ergonomique et confort d'utilisation
Bandeau aluminium :
> alu laqué (RAL ou tons bois)
> alu anodisé
Bandeau bois : pin, exotique ou Red Cedar

Tous nos **cache-rails** aluminium laqués ou tons bois répondent au label **Qualimarine** pour les couleurs et **Qualidéco** pour les tons bois.

Tous nos bandeaux bois, pin ou exotique, peuvent être lasurés ou peints à la demande.
Pour toute demande liée aux volets ou girasols medley, nous consulter.

Guidage souple, sans vibration grâce à un bridage du jeu entre patins à ailettes et rail



Guidage souple grâce à un bridage du jeu entre patin monobloc et rail



Systemes de guidage bas disponibles pour tous types de vantaux

AVEC TABLETTE

Le support tablette s'adapte à la pente de celle-ci

Support inox disponible en brut, blanc ou multi-RAL

Patins à ailettes polyamides blancs



Intégration discrète des points de guidage sur la tablette de fenêtre

fenêtres avec tablette

SUR BALCON

Rail en alu anodisé

Patins monoblocs gris

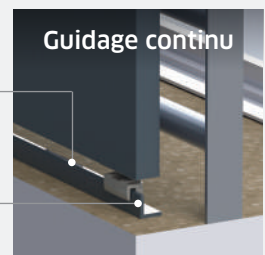

Guidage continu

EN FAÇADE

Un équilibre graphique de la façade

Support équerre inox disponible en brut, blanc ou multi-RAL

Rail alu

Patins à ailettes polyamides blancs

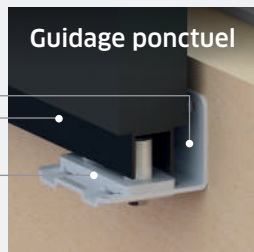

Guidage ponctuel

OU

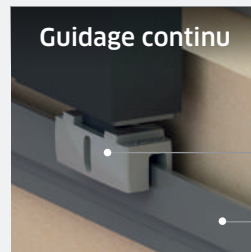

Guidage continu

Intégration discrète des points de guidage

Patins monoblocs gris

Rail alu laqué multi-RAL

fenêtres sans tablette

SUR SUPPORT

Discrétion des points de guidage de par leur taille réduite et leur nombre limité

Rail alu

Patins à ailettes polyamides blancs



Guidage ponctuel

OU



Guidage continu

Le rail alu encastré dans le sol libère la baie de tous les obstacles

Patins à ailettes polyamides blancs

Rail alu

porte-fenêtres terrasse

Volets coulissants MOTORISATION



Droit

FACILITÉ | DESIGN
SÉCURITÉ | CONFORT

 Garantie 5 ans
 pour le moteur

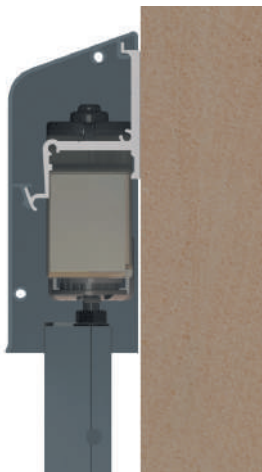

Bandeau (alu laqué ou tons bois selon label Qualimarine et Qualidéco) allongé pour dissimuler la motorisation



Maniement des fermetures via une télécommande sans fil, murale. Possibilité sur demande :
> d'une compatibilité Somfy RTS
> de centralisation, pilotage à distance via Tahoma par exemple.



L'ensemble des rails hauts peuvent être configurés en rail filant entre les baies d'une même façade sur demande.



Ouvrez ou fermez vos volets coulissants sans sortir, alimentation 230 V



Pose en façade (en combinaison avec la gamme initiale 1 voie)



Possibilité de motoriser 1 à 2 vantaux (refoulement opposé ou du même côté). 3 et 4 vantaux sur demande.

COLORIS

Parce que le volet est un élément majeur du design extérieur de la maison.

Parce que le choix de la couleur est une étape passionnante de la création du style de la maison.

Découvrez la couleur adaptée à votre projet. Au choix, 5 lasures et toutes les couleurs RAL en peintures de finition.



Garantie 5 ans

Volets Thiebaut ont investi dans un nouveau processus d'application de produits de finition, peinture ou lasure base aqueuse SIKKENS, respectueux de l'environnement. Ce procédé, qui renforce la **bonne tenue du film appliqué**,* permet à l'entreprise de proposer, dorénavant, sur cet aspect particulier, **une garantie unique de 5 ans** sur la majorité de notre gamme bois** et sur une centaine de teintes RAL.**

* Se référer aux conditions générales de garantie (www.volets-thiebaut.com)

** Se référer aux conditions particulières des produits bois (www.volets-thiebaut.com)

À noter que la nature des bois bruts utilisés, feuillus ou résineux, a un impact direct sur le rendu final des lasures et peintures. Celles-ci peuvent voir apparaître des variations dans leur teinte, dans le veinage du bois, mais aussi selon l'assemblage des pièces en fonction des livraisons. Nous attirons par ailleurs votre attention sur les risques de confusions entre dénominations commerciales utilisées et essences de bois mentionnées. Les premières ne correspondant pas stricto sensu aux secondes. Merci de nous consulter pour tous renseignements complémentaires. Les couleurs sur papier sont représentées à titre d'indication (couleurs non contractuelles). échantillons sur demande.

sikkens
WOOD COATINGS

La marque SIKKENS, mondialement renommée sur le marché de la finition et de la protection du bois, est une marque du groupe AKZO NOBEL. Tous les produits SIKKENS sont fabriqués dans des sites certifiés ISO 9001.

LASURES SUR SAPIN DU NORD



Chêne clair



Chêne moyen



Noyer



Palissandre



Pin

LASURES SUR BOIS EXOTIQUE



Chêne clair



Chêne moyen

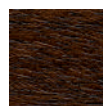

Noyer



Palissandre



Pin

PEINTURES DE FINITION

L'ensemble des couleurs RAL sont disponibles sur demande. Ci-dessous un aperçu de notre gamme :



RAL 7016



RAL 9010



RAL 8025



RAL 9016



RAL 3004



RAL 7022



RAL 7035



RAL 1019



RAL 6005



RAL 6021

Attention les techniques d'impression sur papier ne peuvent reproduire avec exactitude l'aspect des lasures et peintures de finition sur bois - photos non contractuelles

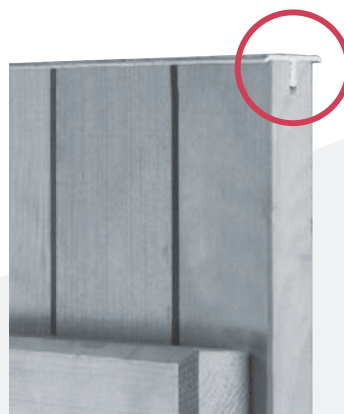

Un profilé aluminium est appliqué systématiquement en partie haute, sur les volets pleins et cadres persiennés battants finis, gage d'une protection renforcée.

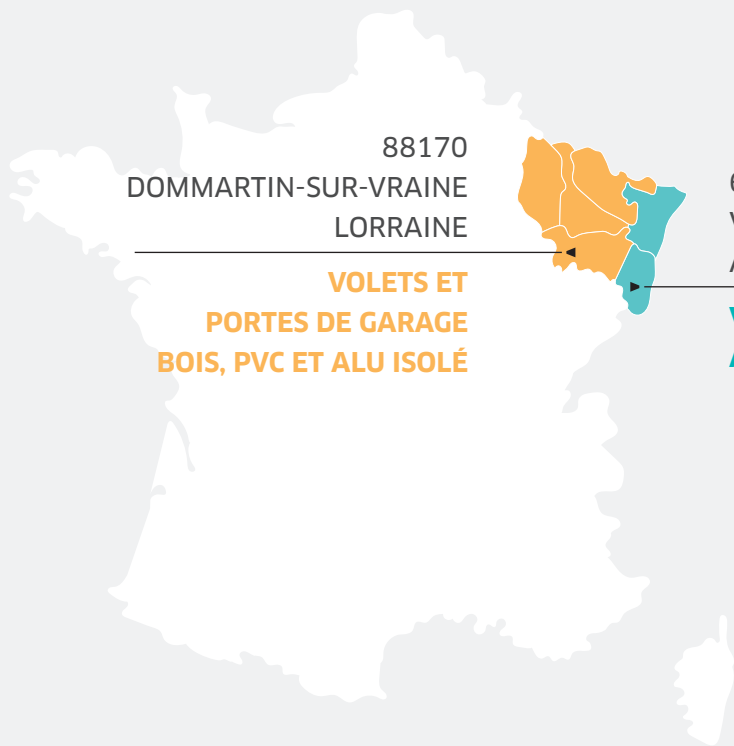

88170
DOMMARTIN-SUR-VRAINE
LORRAINE

**VOLETS ET
PORTES DE GARAGE
BOIS, PVC ET ALU ISOLÉ**

68800
VIEUX-THANN
ALSACE

**VOLETS ET PERGOLAS
ALUMINIUM EXTRUDÉ**



Volets THIEBAUT
L'EMBELLISSEUR DES FAÇADES

THIEBAUT INDUSTRIE SARL

801, RUE DE LA BOUDIÈRE - 88170 DOMMARTIN-SUR-VRAINE
TEL +33 (0)3 29 94 44 40 / FAX +33 (0)3 29 94 44 20

info@tisas.fr / www.volets-thiebaut.com / [retrouvez-nous sur](#) 